

// Nouveaux motifs à cassettes, un profil plus expressif



# Portes basculantes Berry

Les portes de garage les plus vendues en Europe







Gages de qualité Hörmann	4
<b>Exclusivement chez Hörmann</b> – Les avantages	6
Portes en acier avec motifs à rainures	8
Portes en acier avec motifs à cassettes	12
Portes avec remplissage en bois massif	14
Portes design avec remplissage en bois massif	16
Portes avec remplissage par l'utilisateur	18
Couleurs et surfaces	20
Vitrages et poignées	22
Tous les motifs design en un coup d'oeil	24
Renovation de porte	26
Portes basculantes avec motorisation	28
Caractéristiques de sécurité	30
Dimensions des portes, détails techniques	32
Aperçu de la gamme de portes	38

Plus d'informations au sujet des portes basculantes Berry et d'autres produits de qualité Hörmann sur [www.hoermann.com](http://www.hoermann.com).

Certaines des portes illustrées sont équipées d'accessoires spéciaux et ne correspondent donc pas toujours à l'exécution standard.

Les couleurs des illustrations n'ont pas de caractère contractuel pour des raisons relatives à la technique d'imprimerie.

Droits d'auteur réservés. Reproduction même partielle uniquement avec notre autorisation. Changements de construction réservés.

**"Une réputation se forge par le travail"**

August Hörmann, fondateur de la société, 1886-1944



## Un nom, une promesse

Vous pouvez faire confiance à la qualité Hörmann

L'authentique porte basculante Berry n'est disponible que chez Hörmann, le N° 1 en Europe avec 13 millions de portes vendues. Répondant fièrement aux attentes du fondateur de la société, la marque Hörmann est synonyme de qualité, aujourd'hui comme hier. Avec sa technique de pointe, sa vaste gamme de motifs et ses commandes fiables et confortables, Hörmann fait figure de référence. Et cela depuis plus de 50 ans.

## Un seul partenaire et une qualité sans compromis

### Made in Germany

Tous les composants des portes et motorisations sont conçus et produits au sein d'Hörmann même. Nos collaborateurs hautement qualifiés travaillent d'arrache-pied à la mise au point de nouveaux produits, d'évolutions permanentes et d'améliorations de détails. Il en résulte de nombreux brevets et arguments clés de vente. Des tests longue durée en conditions réelles permettent la réalisation de produits de série irréprochables offrant la qualité Hörmann.

### Qualité certifiée

Chez Hörmann, les portes et les motorisations sont parfaitement assorties. Pour votre sécurité, elles sont contrôlées et certifiées par des instituts indépendants agréés. Elles sont manufacturées selon le système de contrôle de qualité DIN ISO 9001 et satisfont à toutes les exigences de la norme européenne 13241-1. Le thème de la sécurité est abordé plus en détail aux pages 30-31.

### Dans le respect de l'environnement

Le rapport responsable aux ressources ainsi que la mise en œuvre sans compromis de mesures environnementales ont la priorité chez Hörmann. Le recours à des installations modernes et à des procédés de plus en plus sophistiqués pour préserver l'environnement ont permis de diminuer considérablement les besoins en énergie pour la production. Hörmann continuera à persévérer dans cette voie.

### Des performances qui durent

Grâce à d'excellentes solutions techniques et à une assurance de qualité sans compromis, Hörmann est en mesure de vous offrir 10 ans de garantie sur toutes les portes basculantes Berry et 5 ans sur les motorisations Hörmann.



\* Vous retrouverez les conditions de garantie en détail sur : [www.hoermann.com](http://www.hoermann.com)



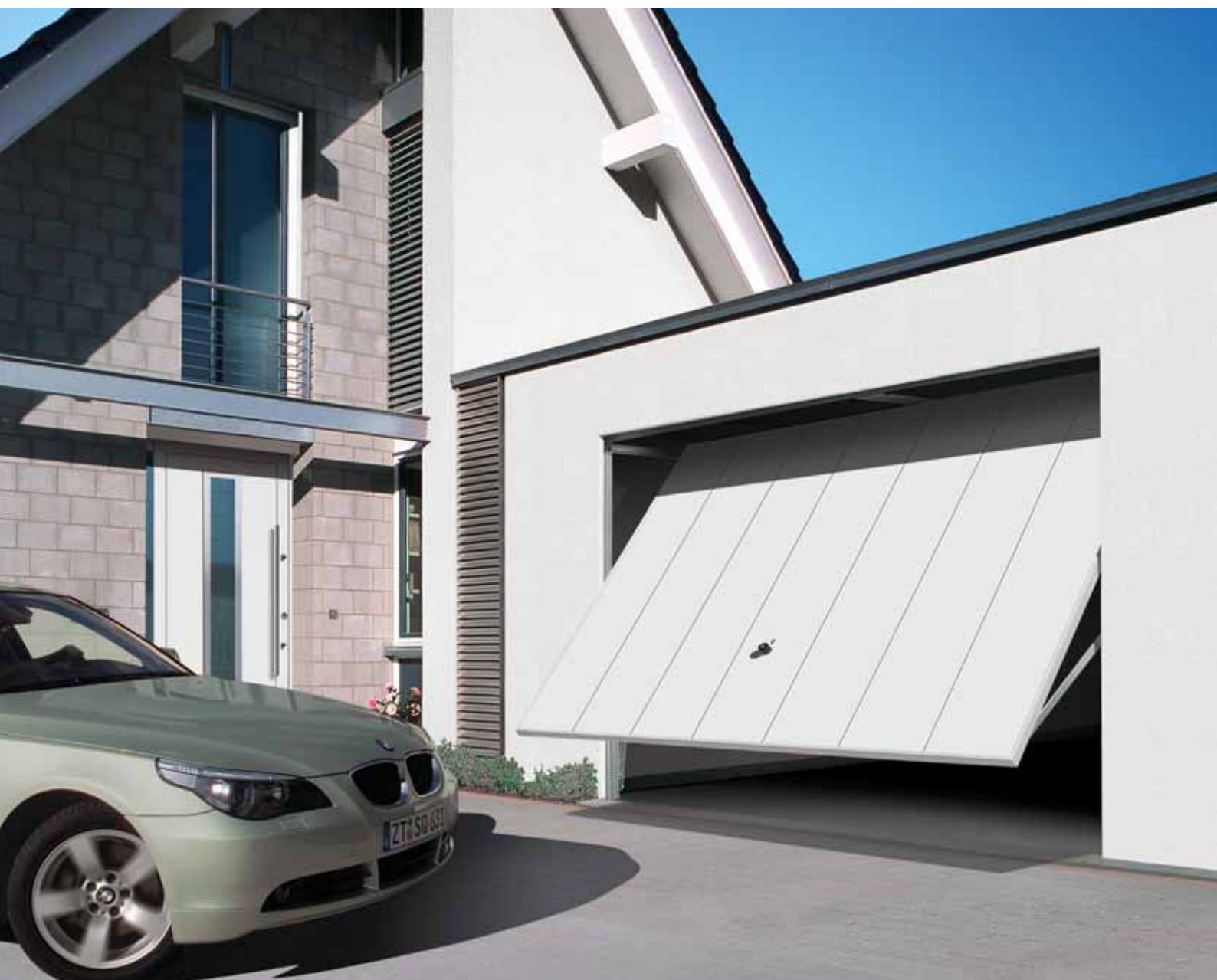

## L'expérience permet l'innovation

Une porte de haute qualité avec le confort d'une commande fiable

Avec plus de 50 ans de production de portes, Hörmann dispose du savoir-faire permettant d'optimiser des produits jusque dans les moindres détails. Le département de recherche et de développement interne à Hörmann y travaille avec ferveur : perfectionner en permanence l'aspect esthétique, fonctionnalité, la longévité et la sécurité est leur principale motivation. Profitez de ce savoir-faire. Des innovations que vous ne trouverez que chez Hörmann.

## Sécurité et confort pour vous et votre famille

### Avec Hörmann, vous pouvez être tranquilles !

Les capots de protection flexibles (fig. 1) au-dessus des bras à levier constituent un parfait exemple de l'équipement de sécurité des portes basculantes Berry. Ils recouvrent entièrement la zone à risque et réduisent ainsi le risque de coincement ou de pincement. Seules les portes basculantes Hörmann offrent un degré aussi élevé de sécurité.

### Sécurité multiple

Le système de sécurité à ressorts multiples (fig. 2) protège la porte fiablement de toute chute. Si l'un des ressorts devait rompre, les autres ressorts intacts protégeraient la porte. La distance entre les spires de ressort est tellement minime que même les enfants et leurs petits doigts sont protégés de tout pincement.

### Verrouillage confortable

Avec sa forme spécifique, le bras à levier (fig. 3) presse la porte contre le cadre dormant lors de la fermeture de sorte que la porte se ferme automatiquement. Cela permet d'éliminer toute fente entre la porte et le cadre. La porte est ainsi fermée de manière étanche sur les quatre côtés.

### Meilleure sécurité anti-intrusion

Le verrouillage à pènes (fig. 4) unique équipant les portes basculantes Hörmann fixe les coins du tablier de porte au cadre et ferme ainsi la porte de manière beaucoup plus fiable que les verrouillages à tige traditionnels. Tout relevage de la porte est par conséquent impossible. Avec un set d'extension en option pour un montage simple par soi-même, vous pouvez en outre verrouiller la porte par le haut.

### Confort d'utilisation individuel

Pour vous permettre de commander à tout moment confortablement et simplement votre porte basculante de garage, Hörmann vous propose des accessoires de qualité, mobiles et fixes, pour toutes les configurations de montage. La gamme s'étend du micro-émetteur jusqu'au clavier à code et au scanner digital en passant par des solutions spéciales comme la batterie de secours. Pour plus d'informations sur les motorisations de porte de garage Hörmann et sur la vaste gamme d'accessoires, reportez-vous à la page 29, aux documentations détaillées et au site [www.hoermann.com](http://www.hoermann.com)

**Exclusivement  
chez Hörmann**





## Les classiques dans un aspect esthétique intemporel

Portes en acier avec motifs à rainures et à cassettes

La porte basculante, avec rainures linéaires verticales ou horizontales, séduit les clients par son aspect esthétique toujours actuel. Une qualité de matériaux haut de gamme synonyme de longévité et de protection anticorrosion durable.



## Portes en acier – Les motifs à rainures linéaires



**Motif 902**  
Largeur de porte  
jusqu'à 5000 mm  
Portillons indépendant  
et incorporé disponibles



**Motif 968**  
Largeur de porte  
jusqu'à 2750 mm



**Motif 984**  
Panneau en acier  
vertical  
largeur de porte  
jusqu'à 5000 mm  
Portillon indépendant  
disponible



**Motif 985**  
Panneau en acier  
horizontal  
largeur de porte  
jusqu'à 5000 mm  
Portillon indépendant  
disponible

Les motifs 902, 905 et 934 sont également disponibles avec un portillon incorporé pratique pour accéder au garage sans devoir ouvrir entièrement la porte.



L'élégant motif 984 s'harmonise parfaitement avec l'entrée de la maison.



### Les décors Decograin avec aspect bois

Le revêtement par feuille synthétique résistant aux UV sur la face extérieure du tablier de porte en acier, avec son aspect bois naturel et original, conserve durablement son élégance et n'a pas besoin d'être peint. Les décors Decograin sont disponibles pour les motifs 971, 973, 975, 977, 984 et 985.



# Porte basculante pour aménagements personnalisés

Apporter une touche personnelle, claire et fonctionnelle

Le grand choix de couleurs et les divers éléments d'équipement supplémentaires, telles des frises sur le cadre, l'aspect à chevrons ou les élégantes poignées permettent un design de porte entièrement personnalisé.

## Portes en acier – Les variantes à rainures



**Motif 941**  
Rainures en acier avec frise sur le cadre disponibles pour une largeur de porte jusqu'à 5000 mm



**Motif 957**  
Rainures en acier avec profils médians et latéraux disponibles pour largeur de porte jusqu'à 5000 mm, portillon indépendant disponible



**Motif 990**  
Rainures à chevrons en acier, largeur de porte jusqu'à 5000 mm, portillon indépendant disponible



**Motif 914**  
Rainures en acier avec perforation, largeur de porte jusqu'à 5000 mm  
Idéal pour garages collectifs et souterrains

Pour assortir la porte basculante Berry couleur CH 703, Hörmann vous propose également d'élegants modèles de portes d'entrée dans la même teinte.



Le motif à chevrons 990 de couleur assortie à l'architecture de la maison. Vous trouverez plus d'informations sur les nombreuses possibilités de combinaisons de couleurs aux pages 20-21.

### Revêtement d'apprêt à base de poudre polyester de qualité supérieure

Les tabliers de porte galvanisés sont protégés efficacement de la corrosion et des intempéries jusque dans ses rebords. Ainsi les portes conservent-elles durablement leur élégance.

**CONSEIL :** Pour presque tous les motifs de portes basculantes, vous obtenez chez Hörmann des portillons indépendants assortis.



## Un aspect à cassettes pour accentuer les formes

Parfaitement adapté à l'architecture de la maison

Hörmann fournit cinq motifs à cassettes à votre choix. Un de ces motifs s'adapte sûrement à l'architecture de votre maison. Tous les motifs sont également livrables en nouveau décor Decograin "chêne doré" et "palissandre".

La plupart des motifs à cassettes peut être livrée avec des éléments vitrés pour que la lumière du jour éclaire votre garage.

## Portes en acier – Les cassettes expressives



**Motif 971**  
Largeur de porte  
jusqu'à 5000 mm  
Portillon indépendant  
disponible



**Motif 975**  
Largeur de porte  
jusqu'à 5000 mm  
Portillon indépendant  
disponible



**Motif 977**  
Largeur de porte  
jusqu'à 5000 mm  
Portillon indépendant  
disponible

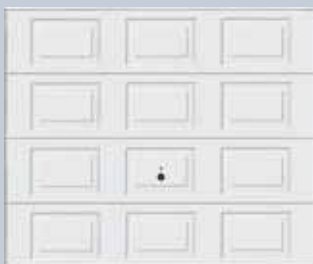

**Motif 979**  
Largeur de porte  
jusqu'à 2625 mm



**Motif 973**  
Largeur de porte  
jusqu'à 5000 mm



**Plus de profil, plus de caractère**  
Les nouveaux motifs à cassettes possèdent  
un profil encore plus expressif.

**Exclusivement  
chez Hörmann**



# Une beauté toute naturelle

Remplissages en bois massif de haute qualité

Quand le bois domine dans votre maison, porter son choix sur une porte de garage en bois massif n'est que très logique. Chez Hörmann, vous pouvez faire votre choix entre douze motifs différents à rainures verticales ou horizontales, à chevrons ou en losanges.

## Portes en bois Pin du Nord et Hemlock



◀ **Motif 933**  
Largeur de porte  
jusqu'à 3000 mm  
Portillon indépendant  
disponible



**Motif 925** ▶  
Largeur de porte  
jusqu'à 5000 mm,  
portillons indépendant  
et incorporé disponibles



◀ **Motif 934**  
Largeur de porte  
jusqu'à 5000 mm,  
portillons indépendant  
et incorporé disponibles



**Motif 931** ▶  
Largeur de porte  
jusqu'à 2750 mm  
Portillon indépendant  
disponible



◀ **Motif 937**  
Largeur de porte  
jusqu'à 3000 mm  
Portillon indépendant  
disponible



**Motif 927** ▶  
Largeur de porte  
jusqu'à 3000 mm  
Portillon indépendant  
disponible



◀ **Motif 936 basic**  
Largeur de porte  
jusqu'à 3000 mm  
Portillon indépendant  
disponible. Vous trouverez  
plus d'informations sur ce  
motif à rainures en bois  
particulier économique à la  
page 21.

La porte illustrée a été lasurée  
par le maître d'œuvre pour  
un assortiment parfait au  
revêtement de la façade.



### Le bois doit être protégé

C'est pour cette raison qu'en plus de l'imprégnation,  
vous devez le traiter contre les intempéries et les rayons  
UV avec une lasure pour bois pigmentée.

Vous pouvez à cette occasion peindre la porte, qui est  
d'origine en bois clair de résineux, dans la couleur de votre  
choix en fonction de la coloration des autres éléments en  
bois de votre maison.

Vous trouverez dans la notice de montage de la porte nos  
recommandations concernant la peinture de votre porte en  
bois.

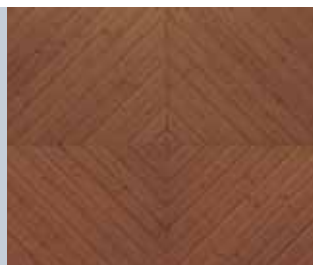

**CONSEIL :** Tandis qu'auparavant, seule la porte d'entrée représentait la «carte de visite» de la maison, vous pouvez désormais aménager également le garage au plus haut niveau pour en faire un véritable aimantin. Laissez-vous convaincre par les motifs élégants et la multitude de possibilités.



## Les portes design exclusives en bois

Elégamment assortie aux portes d'entrée

Cette élégante ligne de motifs design a été développée pour les exigences les plus élevées. Les multiples aménagements donnent libre cours à votre créativité pour la mise en œuvre d'une note tout à fait personnelle. Entièrement blanches et assorties à des éléments métalliques exclusifs ainsi qu'à du verre, les portes basculantes captent le regard. Une porte d'entrée assortie possédant un aspect identique vient parfaire cette touche de caractère.



## Porte de garage et porte d'entrée en aluminium avec éléments décoratifs en acier inoxydable

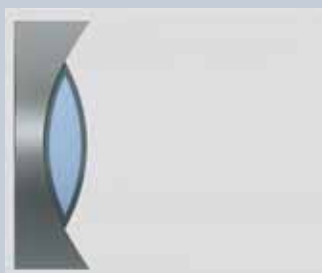

**Motif 41**  
Porte de garage



**Motif 41 TC**  
Porte d'entrée



**Motif 45**  
Porte de garage



**Motif 45 TC**  
Porte d'entrée



**Motif 62**  
Porte de garage



**Motif 62 TC**  
Porte d'entrée

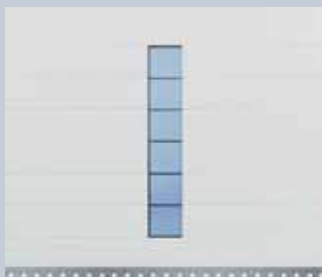

**Motif 689**  
Porte de garage



**Motif 689 TC**  
Porte d'entrée

Les tabliers des portes sont constitués d'un remplissage de plusieurs épaisseurs de bois très résistant. Il reçoivent un revêtement d'apprêt à trois couches de teinte blanc pur satiné. Chez Hörmann, le cadre dormant est déjà pourvu d'un revêtement d'apprêt blanc à base de poudre polyester.

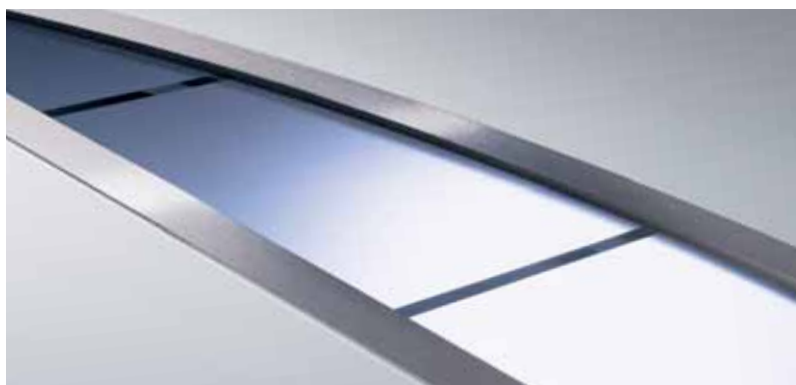

Les quatre variantes d'aménagement possibles composées d'éléments en verre et en acier inoxydable aux formes harmonieuses font des portes Hörmann design un élément attrayant reflétant votre goûts pour l'élégance et la qualité.

### Les portes design sont des portes automatisées

Design et confort sont les points forts de ces portes de garage exclusives. C'est pourquoi elles sont livrées sans poignée. La motorisation nécessaire n'est pas comprise dans l'équipement de série. Nous conseillons la nouvelle motorisation SupraMatic de Hörmann.

La couleur et la brillance des portes d'entrée et des portes de garage sont légèrement différentes suivant les matières utilisées.

Rendez votre porte de garage invisible. Avec un revêtement de panneau exclusif dans le même plan, la porte s'intègre parfaitement à l'aménagement de la façade.

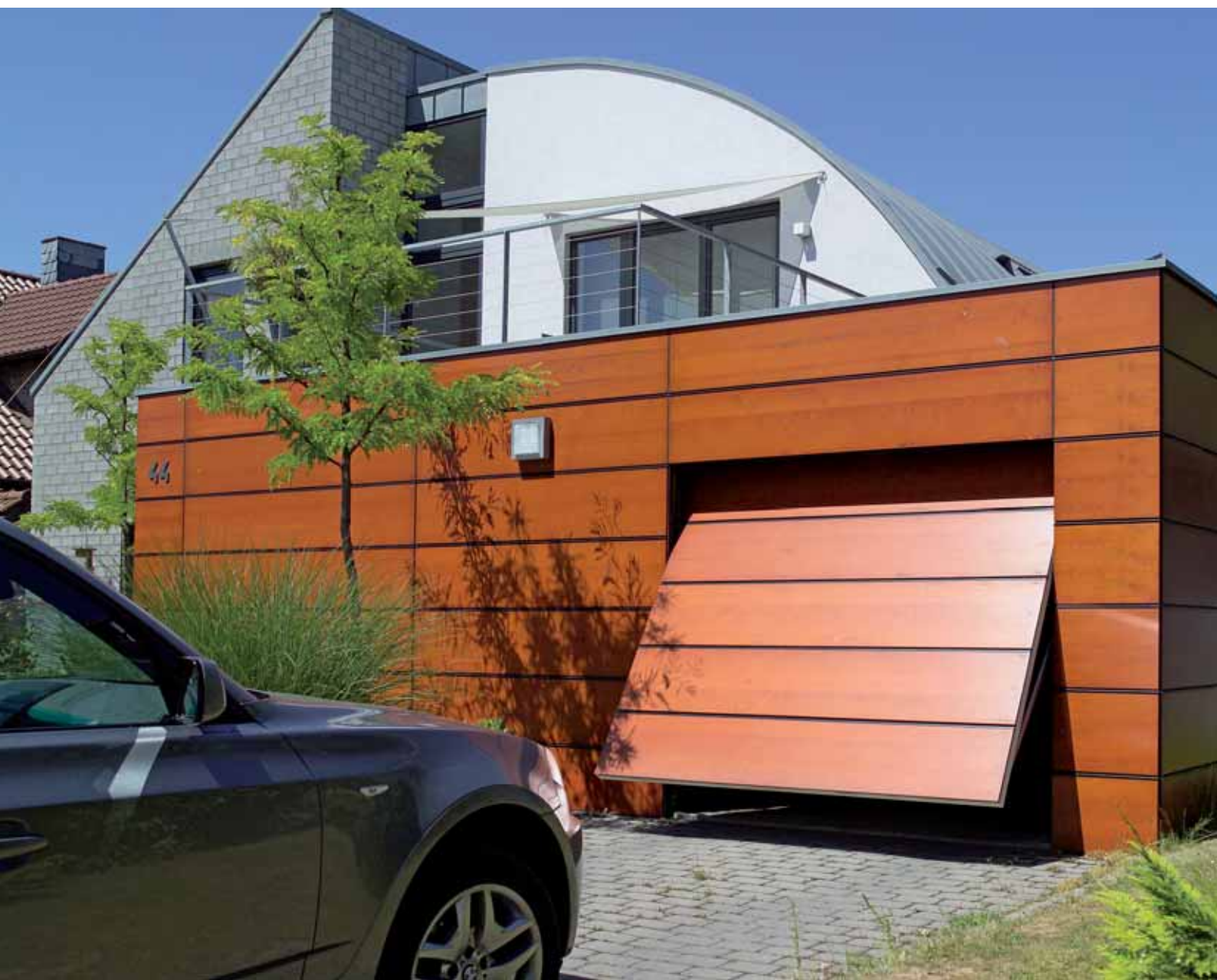

## Une possibilité d'aménagement très personnalisée

**La porte de garage pour de hautes exigences architecturales**

Avec le motif 905, aménagez la façade de votre garage selon vos envies et vos goûts et selon un style architectural personnalisé. La construction du cadre en acier préparée pour le remplissage par l'utilisateur forme la base technique solide vous permettant de finaliser votre porte. Vous pourrez choisir le type de remplissage en fonction de vos goûts personnels. Aucune porte de garage ne s'intègre de manière plus harmonieuse à votre façade.

## Portes en acier pour remplissage par l'utilisateur



### Motif 905

Largeur de porte  
jusqu'à 5000 mm  
Portillons indépendant  
et incorporé disponibles

## Une base créative solide

- Encadrement rigide avec raidisseurs renforcés. Entièrement soudé !
- Encadrement de porte complètement galvanisé et de plus protégé par un revêtement d'apprêt à base de poudre polyester de haute qualité. Teinte brun terre (comparable au RAL 8028).
- Cadre et raidisseurs perforés tous les 30 mm.
- Notice de montage illustrée avec suggestions de motifs.

La structure de la porte vous offre deux possibilités de remplissage

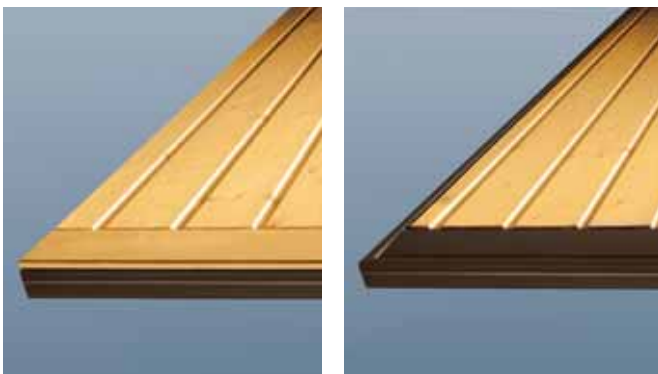

Remplissage sur le cadre couvrant entièrement le cadre du tablier de porte et le socle.

Remplissage dans le cadre avec socle apparent en tant que protection contre les éclaboussures.

Pour respecter le poids de remplissage autorisé, la largeur de porte est de 5 m maximum pour le motif 905 (voir page 25).

## Des couleurs et des surfaces au choix et au gré de vos envies



### Portes en acier avec revêtement d'apprêt à base de poudre polyester colorée

Les tabliers galvanisés sont protégés de manière optimale - et même les bords de coupe - contre l'effet des intempéries et contre la corrosion.

#### De série en blanc signalisation

Les motifs en acier sont disponibles de série en blanc signalisation économique, en 15 couleurs préférentielles au prix identique ainsi qu'en 200 couleurs selon le nuancier RAL, à l'exception des couleurs effet perle, phosphorescentes et métallisées.

De manière générale, les portes sont livrées de couleur identique sur les faces extérieure et intérieure.



Blanc signalisation RAL 9016



Gris anthracite RAL 7016



Aluminium blanc RAL 9006



Vert sapin RAL 6009



Brun terre RAL 8028



Vert mousse RAL 6005



Brun terre RAL 8003



Bleu pigeon RAL 5014



Brun terre de Sienne RAL 8001



Bleu acier RAL 5011



Gris fenêtre RAL 7040



Bleu saphir RAL 5003



Gris clair RAL 7035

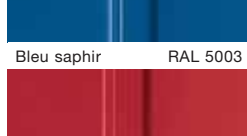

Rouge rubis RAL 3003

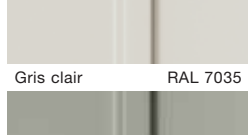

Gris pierre RAL 7030



Ivoire clair RAL 1015



### Portes en acier avec décor Decograin en aspect bois

Le revêtement par feuille synthétique résistant aux UV sur la face extérieure du tablier de porte allie les avantages d'une porte en acier et l'aspect naturel du bois. En outre, sa protection de surface spéciale permet à la porte de conserver longtemps son bel aspect.



Decograin chêne doré



Decograin pallisandre

### Combinaison parfaite Porte de garage et porte d'entrée assorties

Les portes basculantes Berry Hörmann peuvent être assorties au motif de votre porte d'entrée Hörmann. Elles sont également disponibles avec une laque structurée très élégante de couleur CH 703 anthracite.



Laque structurée CH 703, anthracite

Les décors Decograin sont disponibles pour les motifs à cassettes 971, 973, 975, 977 ainsi que pour les motifs de panneau en acier 984 et 985. Vous trouverez une vue d'ensemble des motifs aux pages 24-25.

#### Attention:

Pour les installations en bordure de mer (zone 2: distance  $\leq$  30 kms) et ambiance saline nous préconisons une peinture de protection supplémentaire sur toutes les parties exposées ainsi qu'un nettoyage à l'eau douce au moins une fois par an.



## Portes en bois

### Design Softline

Tous les motifs (sauf le motif 936 basic) sont livrés de série avec remplissage bois exclusif recouvrant le tablier de porte et le cadre dormant. Sur demande le cadre dormant peut également être livré sans remplissage bois.

### Design Softline pour une apparence encore plus séduisante

Le bord de toutes les lattes (120 x 14 mm) est arrondi ce qui confère aux différents motifs une apparence très attrayante (sauf pour le motif 936 basic).

### Tous les motifs livrables en deux espèces de bois



Pin du Nord



Hemlock



## Portes en bois

### en 6 couleurs

La surface satinée des tabliers de porte en bois massif reçoit 3 couches de peinture. Elle résiste donc très bien à la lumière et aux intempéries (sauf pour le motif 936 basic).

L'encadrement de porte est pourvu d'un revêtement d'apprêt à base de poudre polyester blanc pour les portes blanches et colorées, brun terre pour les portes en bois traitées d'une lasure.

Les portes colorées en bois sont disponibles jusqu'à une largeur de 3000 mm et une hauteur de 2500 mm.



Blanc pur



Jaune sapin



Bleu royal



Bleu pigeon



Vert sapin



Gris clair

## Porte en bois, motif 936 basic

### La variante économique

Le revêtement de porte est fabriqué à partir de planchettes profilées rondes en pin du Nord raboté. Le revers reçoit une imprégnation de base et est partiellement exécuté brut de sciage. Les planchettes de bois profilées sont plaquées à une tôle de socle dans un socle en acier.



Toutes les portes avec remplissage en bois sont emballées dans un film protecteur afin de les protéger lors du transport et sur chantier.



Illustration 4 : 283 x 203 mm



Illustration 5 : 283 x 203 mm



Illustration 6 : 283 x 203 mm



Illustration 21 : 375 x 375 mm



Illustration 23 : 277 x 199 mm



Illustration 24 : 199 x 277 mm

**Vitrage pour portes  
à remplissage en tôle d'acier**

Livrables pour les motifs :  
902, 941, 957, 970 et 972.

(sauf Decograin)

Châssis synthétique résistant  
aux intempéries.

Couleur : ton sur ton avec la  
couleur du tablier de porte.

Vitrage : clair ou en structure  
cristalline, **3 mm d'épaisseur.**

**Vitrage pour portes  
à remplissage bois**

Illustration 21 pour les motifs :  
925, 927 et 931, illustrations

23 et 24 pour les motifs :

933, 934, 936 et 937.

Châssis en bois.

Vitrage : clair ou en  
structure cristalline, **3 mm  
d'épaisseur.**

## Des vitrages pour plus de luminosité

**Un vitrage n'est pas seulement un accessoire supplémentaire.**

**La lumière du jour pénétrant dans le garage économise de**

**l'électricité et crée une atmosphère plus agréable. Idéal lorsque**

**le garage fait également fonction d'atelier.**

Les portillons indépendants sont disponibles avec garniture à béquille ronde dans toutes les exécutions illustrées. De série avec poignée sur les 2 côtés ou sur demande avec bouton fixe.

La serrure à cylindre profilé peut être intégrée au système de fermeture central.



Poignée de porte de série :  
Matière synthétique noire



Poignée de portillon indépendant de série : garniture de poignée ronde, noire



Fonte d'aluminium blanc  
(comparable au RAL 9016)



Fonte d'aluminium ton laiton



Fonte d'aluminium marron



Fonte d'aluminium ton argent



Acier inoxydable poli



Acier inoxydable brossé



## De jolies poignées mettent une touche d'élégance

La poignée de porte développée par des designers et des experts en sécurité possède une forme unique. Sa forme ergonomique vous permet une prise en main sûre et solide.

## Les motifs acier en un clin d'œil



**Motif 902**  
Tôle d'acier à rainures verticales



**Motif 941**  
Tôle d'acier avec frise apparente

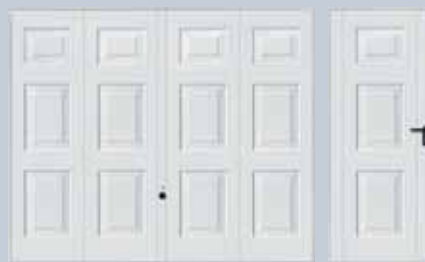

**Motif 971**  
Cassettes en acier



**Motif 968**  
Tôle d'acier à rainures horizontales



**Motif 957**  
Tôle d'acier à rainures avec profils latéraux et intermédiaire

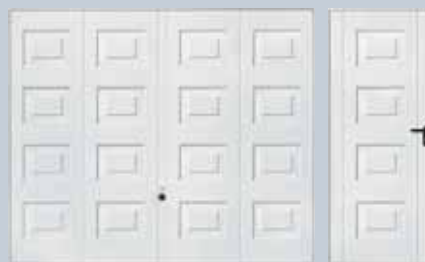

**Motif 973**  
Cassettes en acier



**Motif 984**  
Remplissage à panneaux d'acier verticaux



**Motif 990**  
Tablier acier à motif en épi

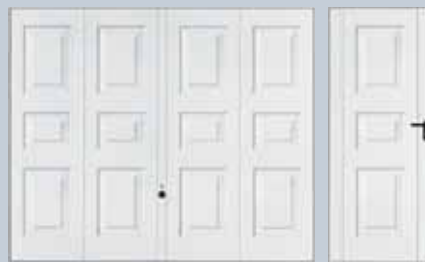

**Motif 975**  
Cassettes en acier



**Motif 985**  
Remplissage à panneaux d'acier horizontaux



**Motif 914**  
Tôle d'acier perforée

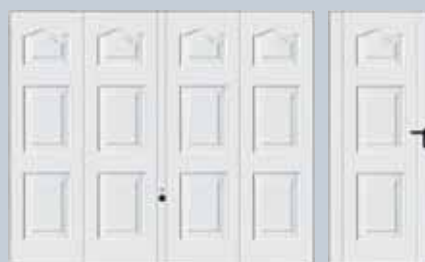

**Motif 977**  
Cassettes en acier



**Motif 902 pour garages doubles**

### Portes de garage double

Ces motifs de porte sont disponibles pour garages doubles en exécution DF 98, jusqu'à une largeur de porte maximale de 5000 mm. Voir également pages 32-33.

### Portes à portillon incorporé

Les motifs 902 et 905 sont également disponibles avec portillon incorporé s'ouvrant vers l'extérieur.

Tous les portillons indépendants illustrés sont également disponibles avec 2 vantaux.

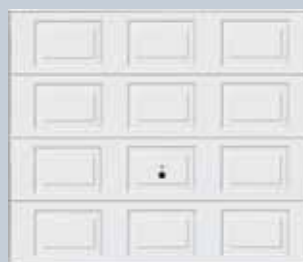

**Motif 979**  
Cassettes en acier



## Les motifs design et en bois



**Motif 934**  
Rainures verticales



**Motif 925**  
Rainures diagonales



**Motif 933**  
Rainures horizontales



**Motif 931**  
Motif à chevrons

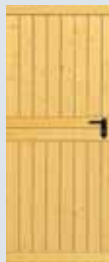

**Motif 937**  
Rainures verticales avec profils médians horizontaux



**Motif 927**  
Motif à losanges



**Motif 936 basic**  
à rainures verticales



**Motif 905**  
Préparé pour remplissage

Poids de remplissage :  
Selon les dimensions de la porte entre  
6 à 10 kg/m<sup>2</sup>. Pour les portes de garage  
double jusqu'à max. 16 kg/m<sup>2</sup>

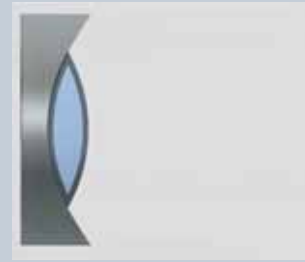

**Motif 41**  
Tablier en bois lisse

**Motif 41 TC**  
Porte d'entrée



**Motif 45**  
Tablier en bois lisse

**Motif 45 TC**  
Porte d'entrée

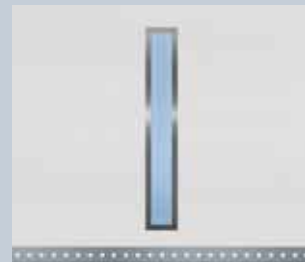

**Motif 62**  
Tablier en bois lisse

**Motif 62 TC**  
Porte d'entrée

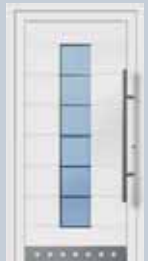

**Motif 689**  
Tablier en bois lisse

**Motif 689 TC**  
Porte d'entrée

### Les vitrages des portes design

Motifs 41, 45 et 689  
Verre de sécurité simple Parsol gris, sablé,  
pour les motifs 45 et 689 avec bandes  
transparentes horizontales,

Motif 62  
Verre de sécurité simple Mastercarré blanc

**CONSEIL :** Pour la rénovation, Hörmann propose de nombreuses dimensions standards adaptées aux anciennes portes à remplacer. Avec ces dimensions standards, vous méngez votre portefeuille et disposez plus rapidement de votre nouvelle porte de garage motorisée.



## Fini la vieille porte - bienvenue à la nouvelle porte

En une journée, rapidement et proprement

«Nous sommes enthousiastes, car tout s'est parfaitement bien passé. De la livraison dans les délais annoncés à la réception des travaux en passant par un montage simple et rapide. De plus, l'ancienne porte est évacuée selon les normes environnementales par le partenaire Hörmann compétent. Après l'expérience satisfaisante de la porte de garage, c'est maintenant au tour de la porte d'entrée, par Hörmann bien entendu !

## Une nouvelle porte, tout simplement

### Profils d'adaptation et de rénovation

Lors d'une rénovation, l'ouverture peut être plus haute ou plus large qu'une dimension standard. Pas de problème ! Des profils supérieurs et latéraux sont prévus pour assurer la continuité visuelle. Si la maçonnerie devait être endommagée lors du démontage de l'ancienne porte, un profil de rénovation permettra d'obtenir un résultat parfait, sans travail de rejointoyage.



### Joint d'étanchéité en cas de sol continu

Pour les garages dont la voie d'accès n'a pas de seuil, un profil de fermeture en caoutchouc longue durée, résistant aux intempéries, permet d'éviter la pénétration des feuilles, des grêlons et de la neige.



### Pourquoi pas avec une motorisation ?

L'ouverture n'en est que plus confortable et le verrouillage de porte automatique n'en est que plus sûr contre le relevage.

## Portes Berry N80 et F80

Idéales pour la rénovation de garages préfabriqués et garages en série



### Rénover les garages préfabriqués avec des dimensions standards avantageuses.

Il arrive un moment où l'on se lasse de son ancienne porte de garage et tout particulièrement de la manœuvre compliquée d'une porte battante. C'est ici que peut intervenir une nouvelle porte Berry dans l'une des dimensions standards particulièrement avantageuses. Elle est équipée d'un revêtement d'apprêt à base de poudre polyester résistant aux intempéries, son apparence est séduisante et elle s'ouvre beaucoup plus facilement.

- Remplacement rapide et propre de la porte en une journée
- 3 types de poses couvrent toutes les situations de montage
- Nous emportons les vieilles portes

Dimensions de porte et données techniques, voir à partir de la page 32.

### ProMatic Akku

La solution pour la motorisation de porte de garage dans les garages préfabriqués et les blocs de garages sans alimentation en électricité. La batterie portable alimente la motorisation en courant et se recharge par un raccordement secteur normal à la maison.

### Le module solaire

Informez-vous sur le module solaire adapté qui vous épargne la recharge manuelle de la batterie.



**CONSEIL :** Il est toujours à portée de main dans votre voiture, discrètement inséré dans l'allume-cigare. L'alternative économique aux systèmes de télécommande intégrés dans la voiture. Au choix pour la commande d'une fonction (HSZ 1) ou de deux fonctions (HSZ 2).



## L'ouverture intelligente

Accessoires intelligents pour la sécurité et le confort

Pour tout ce qui concerne l'ouverture et la fermeture de portes, Hörmann propose une vaste gamme d'accessoires avec de nombreuses fonctions. La commande s'effectue par ondes radio, soit depuis la voiture, soit à partir d'un endroit restant à portée. De plus, des solutions personnalisées comme high-tech, comme par exemple avec le scanner digital, améliorent la sécurité et le confort.

## Les accessoires de confort



Mini-émetteur HSM 4 pour 4 fonctions



Micro-émetteur HSE 2 pour 2 fonctions, avec porte-clés



Emetteur HSP 4 // **NOUVEAU** avec verrouillage électronique de touche, pour quatre fonctions, avec porte-clefs



Emetteur HS 4 pour 4 fonctions



Emetteur HS 1 pour une fonction



Emetteur HSZ 1 pour une fonction  
Emetteur HSZ 2 (sans illustration) pour 2 fonctions



HSD 2-C chromé brillant  
HSD 2-A (sans illustration) design alu avec verrouillage électronique de touche, pour 2 fonctions

Vous trouverez d'autres accessoires et plus d'informations sur les motorisations Hörmann pour portes de garage et portails d'entrée dans nos documentations détaillées ou sur notre site Internet [www.hoermann.com](http://www.hoermann.com).



Les portes motorisées Hörmann se commandent aussi simplement qu'un téléviseur. Une simple pression sur un bouton suffit pour rentrer dans votre garage, qu'il neige ou qu'il vente. En cas d'obscurité, l'accès direct au garage constitue une plus grande sécurité.

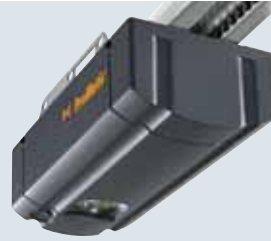

### ProMatic

**Le modèle de base économique avec la qualité supérieure Hörmann.**

**ProMatic**  
Largeur de porte jusqu'à max. 5000 mm  
Effort de pointe : 650 N

**ProMatic P**  
Largeur de porte jusqu'à max. 5500 mm  
Effort de pointe : 750 N

**ProMatic Akku**  
Pour les garages sans alimentation en électricité et pour une largeur de porte jusqu'à max. 3000 mm  
Effort de pointe : 400 N



### SupraMatic

**La motorisation super-rapide avec de nombreuses fonctions.**

- Eclairage halogène à commande séparée
- Hauteur d'ouverture supplémentaire de la porte pour l'aération du garage

**SupraMatic E**  
Largeur de porte jusqu'à max. 5500 mm  
Effort de pointe : 800 N

**SupraMatic P**  
**Equipée de série d'une cellule photoélectrique.**  
Largeur de porte jusqu'à max. 5500 mm, pour lourdes portes en bois et à portillon  
Effort de pointe : 1000 N



### Les émetteurs compatibles io-homecontrol®

Emetteur HSH io  
Avec l'émetteur confort, vous pouvez lire sur l'écran tous les ordres, procédures ainsi que le statut de tous les produits io-homecontrol® synchronisés.

Emetteur HSM4 io  
Le mini-émetteur à 4 touches vous permet de commander jusqu'à deux produits. Les LED de statut vous indiquent si la porte est ouverte ou fermée.



### Construction très solide de la porte

Le large cadre galvanisé et les raidisseurs de tablier horizontaux confèrent à la porte Berry de Hörmann une grande rigidité.

### Pose simple

Grâce aux accessoires de fixation et aux pattes d'ancrage universelles à réglage continu, le montage est des plus simples.



## Choisir la sûreté

Protection fiable et sécurité éprouvée

Les portes Berry de Hörmann sont sécurisées de manière très fiable contre la chute et le pincement. Il n'est quasiment pas possible de rendre une porte basculante plus sûre. Et grâce au système de verrouillage, vous pouvez également vous sentir en confiance au niveau des effractions. Que vous choisissiez une porte à manœuvre manuelle ou motorisée.

## Caractéristiques de sécurité selon la norme européenne 13241-1

**Exclusivement  
chez Hörmann**



### Arrêt de sécurité de rail

Au moment où elle est complètement ouverte, la porte est amortie contre la butée et s'arrête en toute sécurité dans l'arrêt de sécurité du rail.

Le guidage par rail précis empêche tout déraillement du tablier de porte et assure en outre un trajet de porte léger et silencieux grâce à ses galets synthétiques résistant à l'usure.



### Système de sécurité à multiples ressorts

Si l'un des ressorts devait céder, les autres continuent de maintenir la porte.

Des systèmes de ressorts aux dimensions optimales garantissent, en fonction de la taille de la porte et de son poids, une marge suffisante de sécurité. Type de porte N80 : 3 à 4 ressorts par côté, type de porte DF 98 : 6 à 10 ressorts par côté.

La distance entre les spires des ressorts est si faible que même les doigts des enfants sont protégés contre le pincement.



### Protection anti-pincement

Des joints synthétiques flexibles entre le tablier de porte et le cadre (à aucun endroit, deux composants en acier se rencontrent) ainsi que des capots de protection supplémentaires placés au-dessus des bras à levier assurent une sécurité anti-pincement efficace.



### Verrouillage de l'intérieur

En cas d'accès direct entre le garage et la maison, il est également possible de verrouiller la porte avec un levier de sécurité de l'intérieur. La serrure peut être intégrée dans une installation de fermeture domotique.

### Anti-intrusion grâce au verrouillage unique à trois points.

Avec un tel type de verrouillage, les coins du tablier de porte sont fixés fermement contre le cadre dormant de façon à ce que le relevage soit impossible.

Avec un set d'extension très simple à monter, la porte peut également être verrouillée vers le haut.

### Une bonne protection contre la pluie et le vent

Le profil de seuil est livré de série, sur demande pour les sols continus avec un joint d'étanchéité en caoutchouc résistant aux intempéries.

## Une qualité certifiée et contrôlée

Les portes Berry Hörmann sont testées et certifiées conformément aux hautes exigences de sécurité et de performances de la norme européenne 13241-1.

Cela vous donne la garantie de faire un excellent choix en achetant une porte basculante Berry Hörmann.

**Cela vaut la peine de comparer !**



# Portes basculantes Berry

## Types de porte N 80 et DF 98

### Dimensions et données de montage

Dimensions standards N 80 pour garage simple (suivant le motif de porte)						Dimensions en mm			
Dim. de commande Dimensions jour		Dimensions hors-tout cadre		Dimensions de passage libre*		Pose derrière la baie		Pose dans la baie	
Largeur	Hauteur	Largeur	Hauteur	Largeur	Hauteur	Dim. finales recommandées (zone de montage)	Dim. finales recommandées ** (zone de montage)	Dimensions finales	
						Largeur	Hauteur	Largeur	Hauteur
2250	1920	2355	1990	2110	1800	2250 (2215-2340)	1920 (1890-1950)	2375	1970
	2000	2355	2070	2110	1880	2250 (2215-2340)	2000 (1970-2030)	2375	2050
	2075	2355	2145	2110	1955	2250 (2215-2340)	2075 (2045-2105)	2375	2125
	2125	2355	2195	2110	2005	2250 (2215-2340)	2125 (2095-2155)	2375	2175
2375	1920	2480	1990	2235	1800	2375 (2340-2465)	1920 (1890-1950)	2500	1970
	2000	2480	2070	2235	1880	2375 (2340-2465)	2000 (1970-2030)	2500	2050
	2075	2480	2145	2235	1955	2375 (2340-2465)	2075 (2045-2105)	2500	2125
	2125	2480	2195	2235	2005	2375 (2340-2465)	2125 (2095-2155)	2500	2175
	2250	2480	2320	2235	2130	2375 (2340-2465)	2250 (2220-2280)	2500	2300
2500	2375	2480	2445	2235	2255	2375 (2340-2465)	2375 (2345-2405)	2500	2425
	1920	2605	1990	2360	1800	2500 (2465-2590)	1920 (1890-1950)	2625	1970
	2000	2605	2070	2360	1880	2500 (2465-2590)	2000 (1970-2030)	2625	2050
	2075	2605	2145	2360	1955	2500 (2465-2590)	2075 (2045-2105)	2625	2125
	2125	2605	2195	2360	2005	2500 (2465-2590)	2125 (2095-2155)	2625	2175
	2250	2605	2320	2360	2130	2500 (2465-2590)	2250 (2220-2280)	2625	2300
	2375	2605	2445	2360	2255	2500 (2465-2590)	2375 (2345-2405)	2625	2425
2625	2500	2605	2570	2360	2380	2500 (2465-2590)	2500 (2470-2530)	2625	2550
	2750	2605	2820	2360	2630	2500 (2465-2590)	2750 (2720-2780)	2625	2800
2750	2125	2730	2195	2485	2005	2625 (2590-2715)	2125 (2095-2155)	2750	2175
	2000	2855	2070	2610	1880	2750 (2715-2840)	2000 (1970-2030)	2875	2050
3000	2125	2855	2195	2610	2005	2750 (2715-2840)	2125 (2095-2155)	2875	2175
	2000	3105	2070	2860	1880	3000 (2965-3090)	2000 (1970-2030)	3125	2050
	2125	3105	2195	2860	2005	3000 (2965-3090)	2125 (2095-2155)	3125	2175

Dimensions standards DF 98 pour garage double (suivant le motif de porte)						Dimensions en mm			
Dim. de commande Dimensions jour		Dimensions hors-tout cadre		Dimensions de passage libre*		Pose derrière la baie		Pose dans la baie	
Largeur	Hauteur	Largeur	Hauteur	Largeur	Hauteur	Dim. finales recommandées (zone de montage)	Dim. finales recommandées ** (zone de montage)	Dimensions finales	
						Largeur	Hauteur	Largeur	Hauteur
4000	2000	4096	2073	3840	1820	4000 (3955-4075)	2000 (1960-2020)	4116	2043
	2125	4096	2198	3840	1945	4000 (3955-4075)	2125 (2085-2145)	4116	2168
4500	2000	4596	2073	4340	1820	4500 (4455-4575)	2000 (1960-2020)	4616	2043
	2125	4596	2196	4340	1945	4500 (4455-4575)	2125 (2085-2145)	4616	2168
	2250	4596	2323	4340	2070	4500 (4455-4575)	2250 (2210-2270)	4616	2293
5000	2000	5096	2073	4840	1820	5000 (4955-5075)	2000 (1960-2020)	5116	2043
	2125	5096	2196	4840	1945	5000 (4955-5075)	2125 (2085-2145)	5116	2168

#### Portes avec profil d'adaptation

En largeur la dimension finale peut au maximum être 10 mm plus petite que la dimension recommandée. En cas d'exécution avec profil de seuil, la hauteur peut être plus petite de max. 10 mm par rapport à la dimension finale recommandée. Pour les portes sur sol continu (cadre dormant sur sol fini), rajouter 30 mm à la dimension finale recommandée.

#### Attention

- \* Dimensions de passage libre (porte avec profil de seuil)
- \*\* Laisser une butée inférieure supplémentaire de 30 mm (pour la porte N 80) et 40 mm (pour la porte DF 98).

Largeur : dimension jour moins 140 mm (160 mm pour la porte DF 98)  
 Hauteur : dimension jour moins 120 mm (180 mm pour la porte DF 98)  
 Hauteur : dimension jour moins 135 mm pour motif 905 (200 mm pour la porte DF 98)  
 Hauteur : 30 mm de passage libre supplémentaire (sans profil de seuil)  
 (25 mm pour porte DF 98)



Dimensions maximales (suivant le motif de porte)													Dimensions en mm				
Hauteur de porte													Porte N 80	Porte DF 98			
	2750																
2625																	
2500																	
2375																	
2250																	
2125																	
2000																	
1875																	
	2000	2250	2500	2750	3000	3250	3500	3750	4000	4250	4500	4750	5000	Largeur de porte			

Poids de remplissage maximal en kg/m <sup>2</sup> pour motif 905													Dimensions en mm				
Hauteur de porte													14 / 10	DF 98 / N 80			
	2750	16	16	16	16	16	14	14	12								
2625	16	16	16	16	16	14	14	12	12	12							
2500	16 / 10	16 / 10	16 / 10	16 / 7	16	16	16	14	14	12	12	10	10				
2375	16 / 10	16 / 10	16 / 10	16 / 7	16	16	16	14	14	12	12	10	10				
2250	16 / 10	16 / 10	16 / 10	16 / 7	16 / 7	16	16	14	14	12	12	10	10				
2125	16 / 10	16 / 10	16 / 10	16 / 10	16 / 10	16	16	14	14	12	12	10	10				
2000	16 / 10	16 / 10	16 / 10	16 / 10	16 / 10	16	16	16	16	16	16	14	14				
1875	16 / 10	16 / 10	16 / 10	16 / 10	16 / 10	16	16	16	16	16	16	14	14				
	2000	2250	2500	2750	3000	3250	3500	3750	4000	4250	4500	4750	5000	Largeur de porte			

Demandez votre distributeur spécialisé Hörmann de vous indiquer le poids de remplissage précis pour votre porte.

Dimensions standards pour portillon indépendant à 1 vantail								Dimensions en mm	
Dim. de commande Dimensions jour		Dimension de maçonnerie		Dimensions de passage libre*			Hauteur de béquille  à partir du sol fini	Les dimensions standards avec remplissage en acier et sans remplissage sont préparées en série pour une pose à l'extérieur. En déplaçant la ferrure, les portillons peuvent s'ouvrir vers l'intérieur. Les motifs avec remplissage bois ne sont livrables que pour une pose à l'extérieur.	
Largeur	Hauteur	Largeur	Hauteur	Largeur BRB -45	Avec butée Hauteur BRH -38	Sans butée Hauteur BRH -23			
875	1875	885	1880	830	1837	1852	990	Pour les portillons avec seuil, s'ouvrant vers l'extérieur, la hauteur jour est mesurée à partir du sol le plus bas.	
	2000	885	2005	830	1962	1977	1050		
	2125	885	2130	830	2087	2102	1110		
1000	2000	1010	2005	955	1962	1977	1050		
	2125	1010	2130	955	2087	2102	1110		

\* Le passage libre en largeur est diminué lorsque l'angle d'ouverture est plus petit 170°.

Cadre monobloc pour pose dans la baie :  
Dimensions et exécutions sur demande.

Dimensions et exécutions hors-standards sur demande. Domaine de dimensions maximales (BR) : 1250 x 2375 mm.

# Portes basculantes Berry

Type de porte N 80 pour garage simple

Données de montage

## Emplacement des pattes de fixation

Dimensions en mm

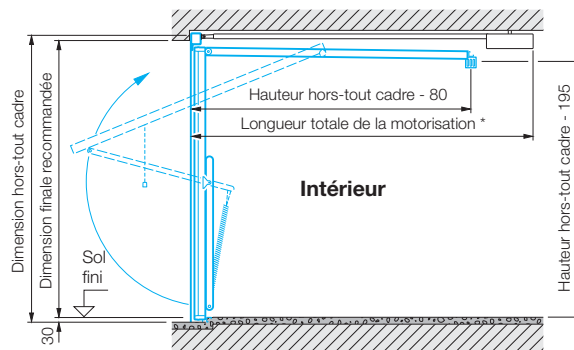
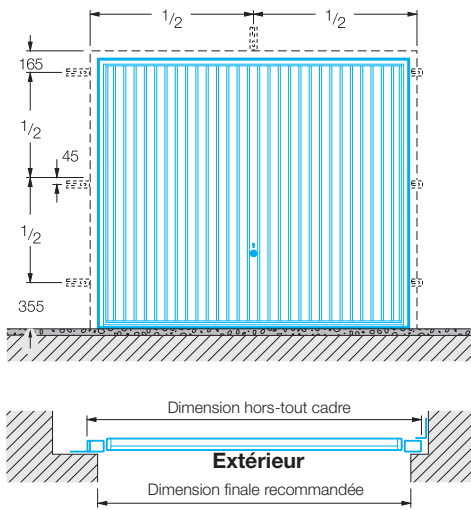

\* Longueur totale de la motorisation :  
3200 mm jusqu'à une hauteur de porte de 2500 mm ProMatic/SupraMatic  
3450 mm jusqu'à une hauteur de porte de 2750 mm ProMatic/SupraMatic

## Pose derrière la baie

### Porte avec seuil

### Porte sans seuil

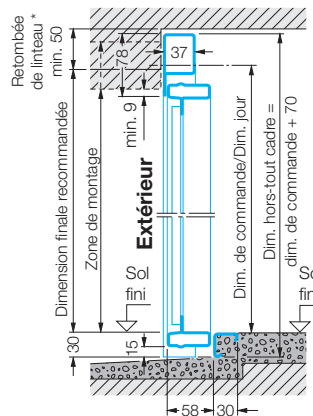
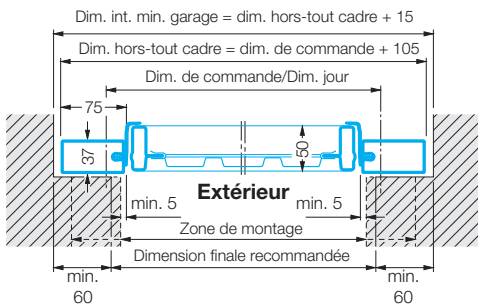

La hauteur finale recommandée dans le tableau (page 32) doit être 30 mm plus grande.

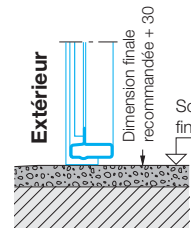

La dimension finale recommandée doit être indiquée sur le plan. Les écoinçons latéraux, la retombée de linteau et les domaines de dimensions sont en rapport avec la dimension jour recommandée.

### Avec motorisation ProMatic/SupraMatic

\* Une retombée de linteau plus importante n'est pas nécessaire. Exceptions : motifs 905, 941, motifs avec remplissage bois = 15 mm d'espace libre.

## Pose dans la baie

### Porte avec seuil

### Porte sans seuil

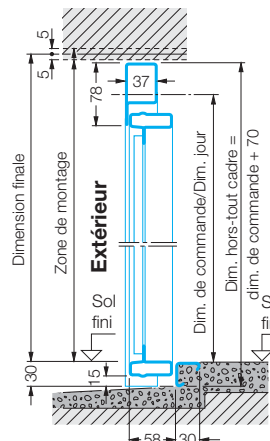
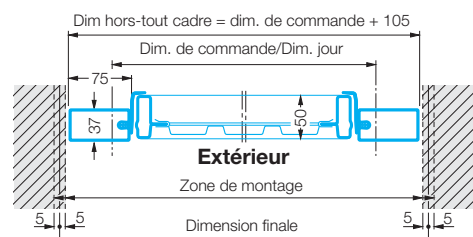

La hauteur finale dans le tableau (page 32) doit être 30 mm plus grande.

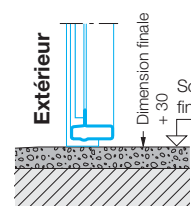

Pour une pose dans la baie, les dimensions indiquées doivent être observées plus précisément, particulièrement pour les dimensions standards. Les dimensions hors-standards sont exactement déterminées à partir des dimensions jour disponibles.

### Avec motorisation ProMatic/SupraMatic

Une retombée de linteau plus importante n'est pas nécessaire. Exceptions : motifs 905, 941, motifs avec remplissage bois = 15 mm d'espace libre.

# Portes basculantes Berry

Type de porte DF 98 pour garage double

Données de montage

## Emplacement des pattes de fixation

Dimensions en mm

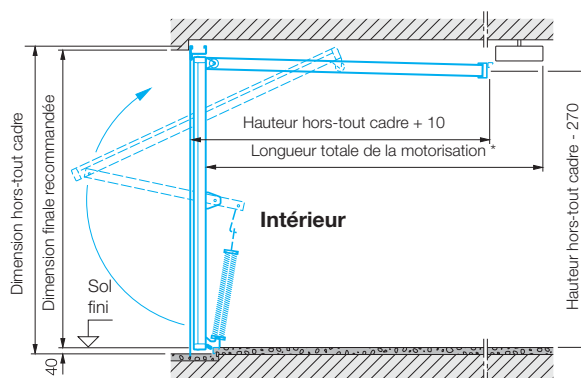
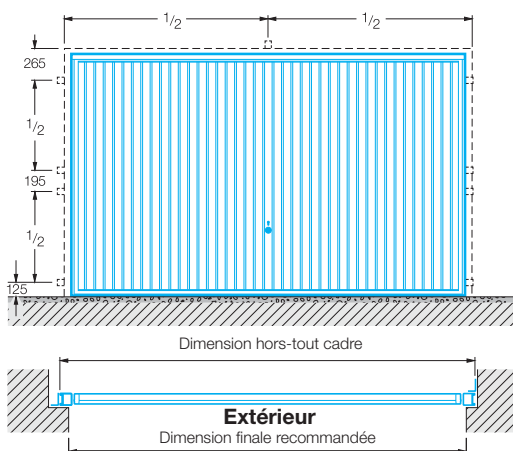

\* Longueur totale de la motorisation :  
3200 mm jusqu'à une hauteur de porte de 2500 mm ProMatic/SupraMatic  
3450 mm jusqu'à une hauteur de porte de 2750 mm ProMatic/SupraMatic

## Pose derrière la baie

### Porte avec seuil

### Porte sans seuil

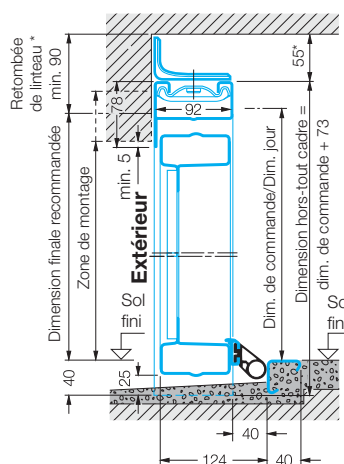
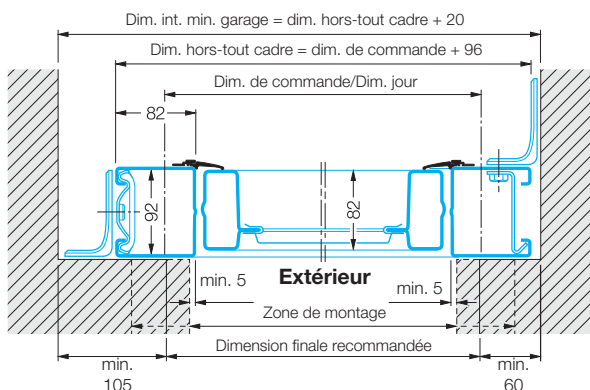

La hauteur finale recommandée dans le tableau (page 32) doit être 25 mm plus grande.

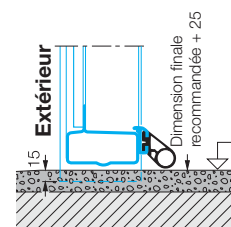

**Avec motorisation SupraMatic**  
\* 65 mm d'espace libre

Les dimensions finales sont indiquées sur le plan.  
Les écoinçons latéraux, la retombée de linteau et les domaines de dimensions sont en rapport avec les dimensions finales.  
Remarque pour les dimensions standards : lorsque les écoinçons latéraux se situent entre 60 mm et 105 mm, ceci doit être spécifié dans la commande.

## Pose dans la baie

### Porte avec seuil

### Porte sans seuil

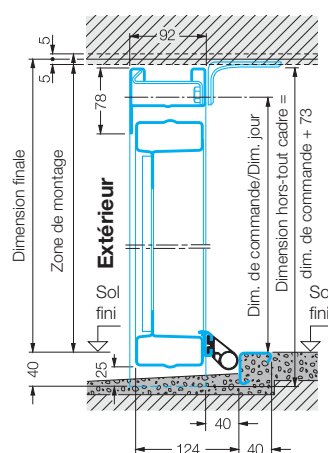
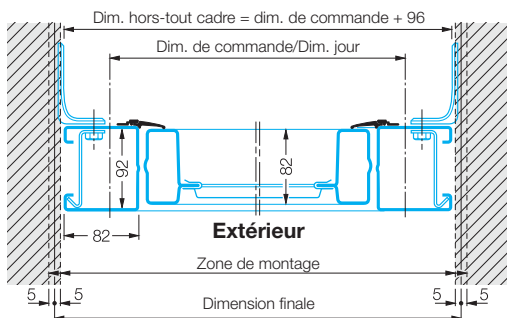

La hauteur finale dans le tableau (page 32) doit être 25 mm plus grande.

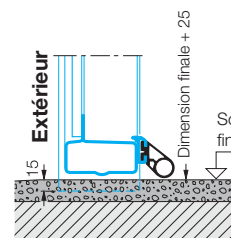

**Avec motorisation SupraMatic**  
65 mm d'espace libre

Pour le montage dans le jour, les dimensions indiquées doivent être observées plus précisément, particulièrement pour les dimensions standards. Les dimensions hors-standard sont exactement déterminées à partir des dimensions jour disponibles.

# Portes basculantes Berry

## Portillons de garage

### Dimensions et données de montage

#### Emplacement des pattes de fixation

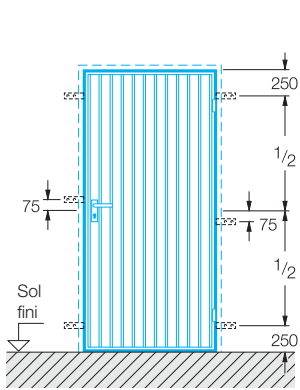

BRB = largeur jour  
BRH = hauteur jour

#### Portillon avec seuil

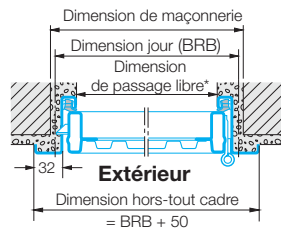
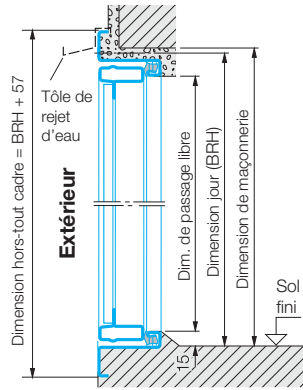

#### Porte sans seuil A

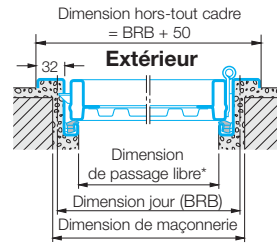
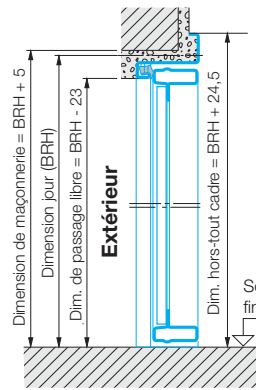

#### Porte sans seuil B

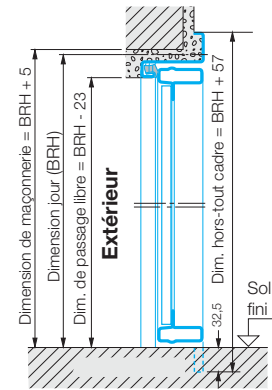

\* Le passage libre en largeur est diminué lorsque l'angle d'ouverture est plus petit que 170°.

Pour les portillons avec seuil, s'ouvrant vers l'extérieur, la hauteur jour est mesurée à partir du sol le plus bas.

Les motifs 902 et 905 en dimensions standards sont réversibles gauche/droite.

#### Emplacement des pattes de fixation

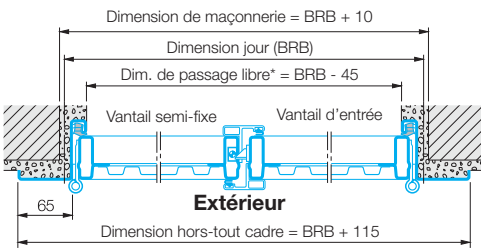
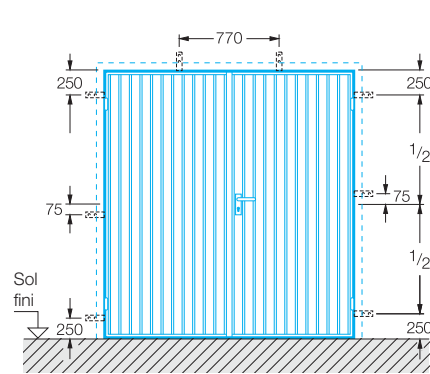

#### Dimensions pour portillons à 2 vantaux

Largeur (dimension jour) : 1300 à 2500 mm  
Hauteur (dimension jour) : 1750 à 2250 mm

#### Portillon avec seuil

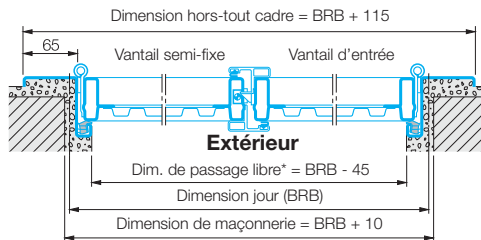
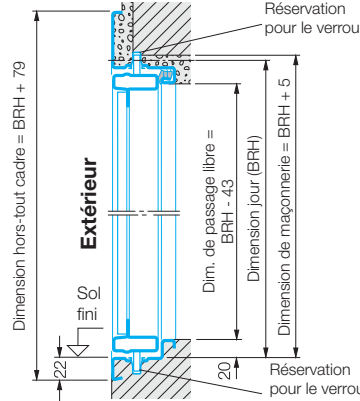

\* Le passage libre en largeur est diminué lorsque l'angle d'ouverture est plus petit que 170°.

#### Portillon sans seuil

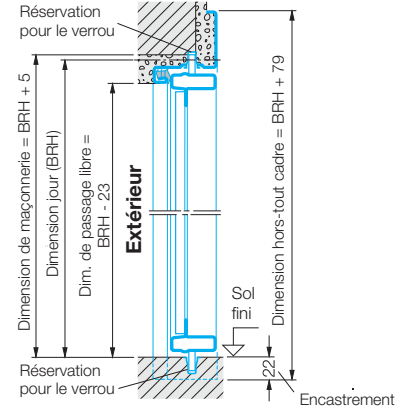

Cadre monobloc pour pose dans la baie : dimensions et exécutions sur demande.

Exécution standard pour pose à l'extérieur, vantail d'entrée à droite. Indiquer si le montage se fait à l'intérieur ou si le vantail d'entrée se trouve à gauche !

BRB = largeur jour  
BRH = hauteur jour

#### Variantes de montage

##### 1 vantail

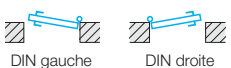

##### 2 vantaux

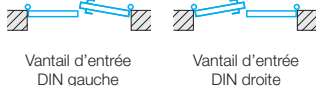

##### 1 vantail

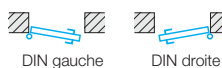

##### 2 vantaux

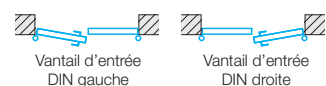

#### Pose à l'extérieur

Avec profil de seuil.

#### Pose à l'intérieur

Pour les portillons posés à l'intérieur, le profil de seuil doit être enlevé. Veiller à l'écoulement de l'eau vers l'extérieur. Les portillons situés sur le côté exposé à la pluie doivent de préférence être montés à l'extérieur.

# Portes de garage Berry

Type de porte F 80 pour garages préfabriqués

Dimensions de rénovation et données de montage

## Dimensions de porte pour garages en béton avec pose à l'extérieur

Dim. de commande Dimensions jour Largeur x Hauteur	Dimensions finales* (domaines dimensionnels) Largeur x Hauteur	Dimensions hors-tout cadre	Dimensions de passage libre Largeur x Hauteur
2375 x 2045	2449 - 2489 x 2088 - 2108	2509 x 2148	2235 x 1925
2375 x 2075	2449 - 2489 x 2118 - 2138	2509 x 2178	2235 x 1955
2425 x 2075	2499 - 2539 x 2118 - 2138	2559 x 2178	2285 x 1955
2485 x 2045	2559 - 2599 x 2088 - 2108	2619 x 2148	2345 x 1925
2500 x 2075	2574 - 2614 x 2118 - 2138	2634 x 2178	2360 x 1955
2500 x 2100	2574 - 2614 x 2143 - 2163	2634 x 2203	2360 x 1980
2560 x 2125	2634 - 2674 x 2168 - 2188	2694 x 2228	2420 x 2005
2570 x 2125	2644 - 2684 x 2168 - 2188	2704 x 2228	2430 x 2005
2590 x 2075	2664 - 2704 x 2118 - 2138	2724 x 2178	2450 x 1955
2590 x 2125	2664 - 2704 x 2168 - 2188	2724 x 2228	2450 x 2005
2705 x 2125	2779 - 2819 x 2168 - 2188	2839 x 2228	2565 x 2005
2715 x 2075	2789 - 2829 x 2118 - 2138	2849 x 2178	2575 x 1955
2720 x 2200	2794 - 2834 x 2243 - 2263	2854 x 2303	2580 x 2080
2730 x 2125	2804 - 2844 x 2168 - 2188	2864 x 2228	2590 x 2005

## Dimensions de porte pour applications spéciales

Dim. de commande Dimensions jour Largeur x Hauteur	Dimensions finales* (domaines dimensionnels) Largeur x Hauteur	Dimensions hors-tout cadre	Dimensions de passage libre Largeur x Hauteur
2325 x 1905	2399 - 2439 x 1948 - 1968	2459 x 2008	2185 x 1785
2455 x 1905	2529 - 2569 x 1948 - 1968	2589 x 2008	2315 x 1785
2350 x 1935	2424 - 2464 x 1978 - 1998	2484 x 2038	2210 x 1815
2480 x 1935	2554 - 2594 x 1978 - 1998	2614 x 2038	2340 x 1815

## Emplacement des pattes de fixation

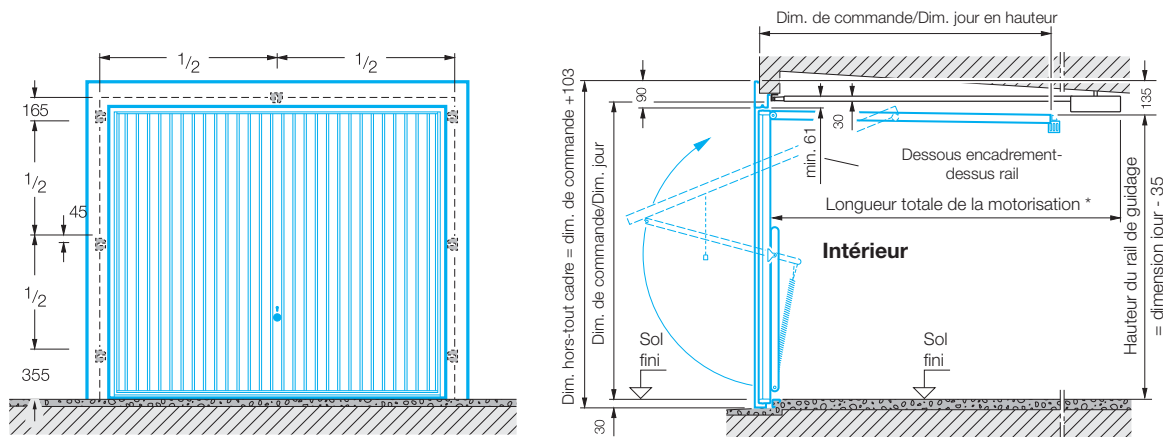

\* Longueur totale de la motorisation ProMatic/SupraMatic 3200 mm jusqu'à une hauteur de porte de 2500 mm

## Bâtiment sans/avec saillie

Montage par chevilles à partir de 75 mm de profondeur du plan du jour

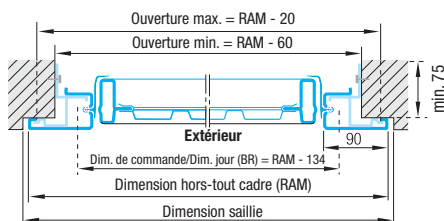

Montage par pinces au moins 50 mm, max. 100 mm de profondeur du plan du jour

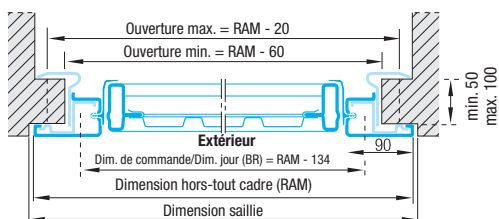

avec seuil

sans seuil

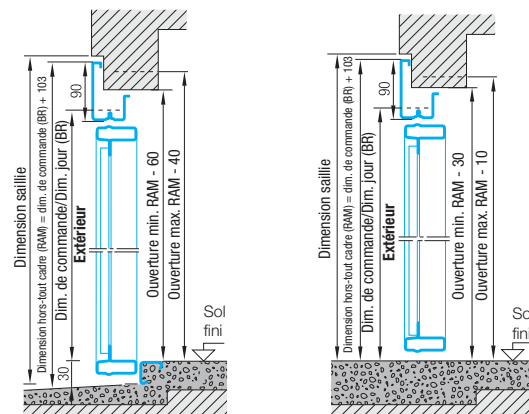

\* Tenir compte d'un seuil supplémentaire de 30 mm.



Vivez la qualité Hörmann

## Portes d'entrée

Quels que soient vos besoins et vos exigences, vous trouverez un modèle qui vous convient dans notre vaste gamme de portes d'entrée.

## Auvents

Un complément pratique pour la porte d'entrée de vos rêves.

## Portes en acier

Montage rapide : des portes solides pour toutes les pièces de la maison de la remise jusqu'au grenier.

## Huisseries

Choisissez un modèle dans notre large éventail de produits pour la construction, l'agrandissement et la rénovation.

## Portes de garage

Correspondant à votre style architectural personnel : Portes basculantes ou sectionnelles en acier ou en bois.

## Motorisations

Profitez du confort : motorisations Hörmann pour portes de garage et portails d'entrée.



### Hörmann et io-homecontrol®

Automatisation sans fil pour toute la maison : plus de confort, plus de sécurité et moins d'énergie consommée ! Le protocole de transmission standardisé permet de commander et de consulter le statut des motorisations de la porte de garage et du portail d'entrée ainsi que les produits domotiques d'autres fabricants compatibles avec io-homecontrol® avec un seul émetteur.

Vous trouverez plus d'informations au sujet de io-homecontrol® dans la brochure Hörmann spéciale.



## Hörmann: l'assurance de la qualité



Hörmann KG Amshausen



Hörmann KG Antriebstechnik



Hörmann KG Brandis



Hörmann KG Brockhagen



Hörmann KG Dissen



Hörmann KG Eckelhausen



Hörmann KG Freisen



Hörmann KG Ichtershhausen



Hörmann KG Werne



Hörmann Genk NV, Belgique



Hörmann Beijing, China



Hörmann LLC, Montgomery IL, USA

En tant que seul fabricant complet sur le marché européen, le groupe Hörmann propose une large gamme d'éléments de construction, provenant d'une seule source. Ils sont fabriqués dans des usines spécialisées suivant les procédés de fabrication à la pointe de la technique. Grâce au réseau européen de vente et de service, orienté vers le client et la présence sur le marché aux Etats-Unis et en Chine, Hörmann se positionne comme un partenaire international performant pour tous les éléments de fermeture. Hörmann, l'assurance de la qualité.

**PORTES DE GARAGE**

**MOTORISATIONS**

**PORTES INDUSTRIELLES**

**EQUIPEMENTS DE QUAI**

**BLOCS-PORTES**

**HUISSERIES**